

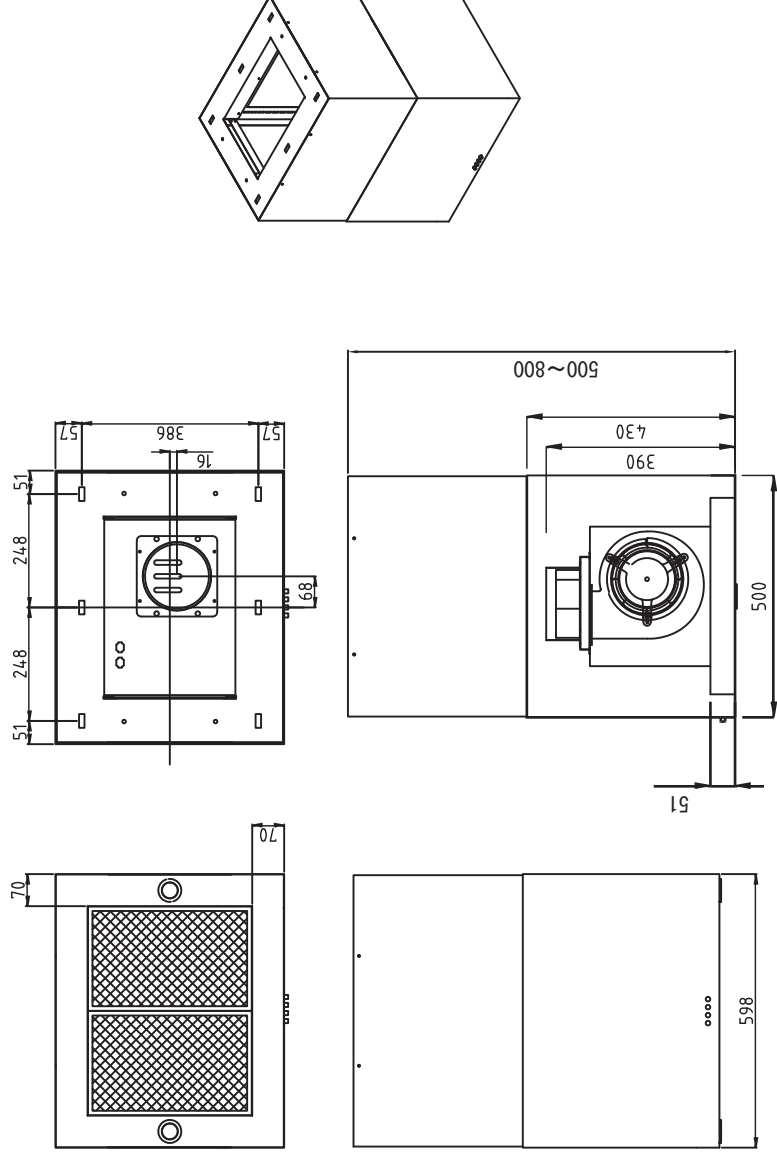



製品寸法図



仕様

- スイッチ  押しボタン
- カラー  ステンレス/ホワイト
- 照明  LED
- フィルター  アルミ

配線図

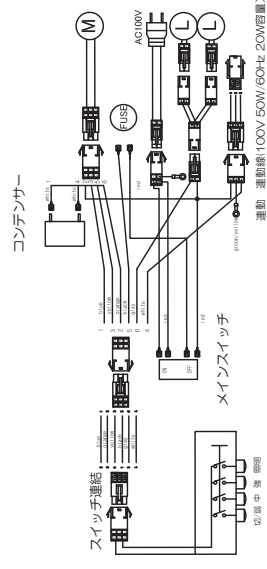

特性表

定格電圧 (V)	定格周波数 (Hz)	ノット	定格消費電力 (W)	風量 (m ³ /h)		騒音 (dB)	重量 (kg)
				0 Pa	100 Pa		
100	60	強	145	535	450	51	27
		中	120	330	230	37	
		弱	95	230	90	32	
	50	強	120	565	480	52	
		中	100	350	255	38	
		弱	75	270	150	33	
接続ダクト		ダクト φ150					
電動機形式	コンデンサー単相誘導形電動機2極						
相電圧	AC 1000V 1分間		形式	総線径抗		風圧式	
			10MΩ以上 (500V→メガ)				

風量曲線

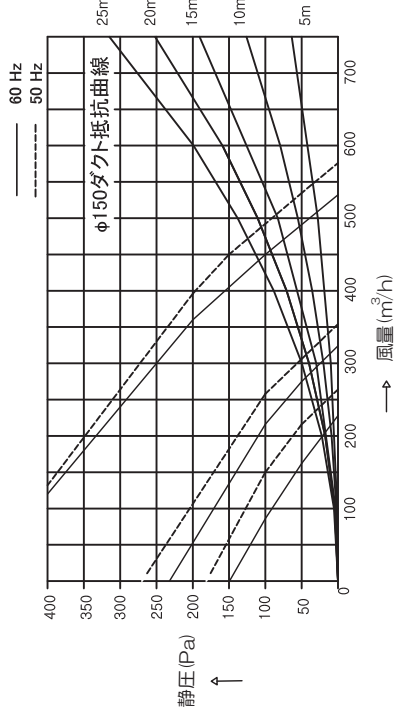

NO.	ECO-NO.	REVISION NOTE	DATE	DRAWN	CHECKED/APPROVED
MODEL NAME HL-60S			製品図		
CHECKED1			CHECKED2		
DATE		DATE		DATE	
SHEET		SHEET		SHEET	
UNIT		UNIT		UNIT	
Third Angle		Third Angle		Third Angle	
SCALE		SCALE		SCALE	
1 / 10		1 / 10		1 / 10	

